

# Largo & Allegro

## Schroefcompressoren

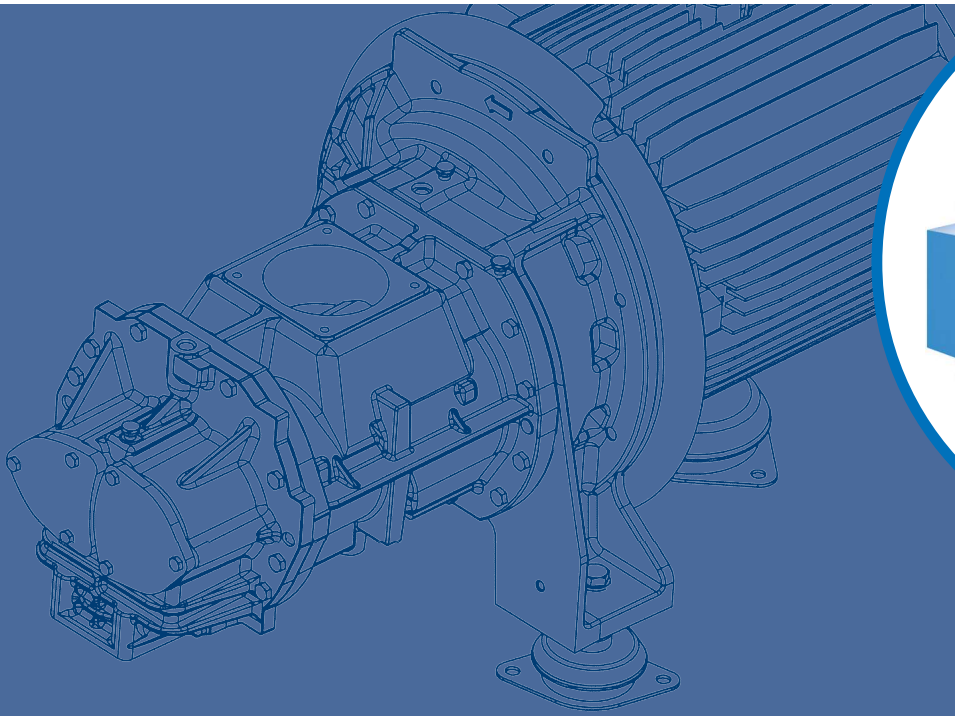

Largo & Allegro 15-25

**ALUP**  
Kompressoren

**GRASSAIR**

*Méér dan perslucht alleen!*

## ALUP GrassAir Kompressoren B.V.

ALUP GrassAir Kompressoren B.V. is ontstaan uit een samenvoeging van twee sterke organisaties die een historie hebben met gedeelde waarden in servicegerichtheid, innovatie en professionaliteit. Een keuze voor ALUP GrassAir staat gelijk aan 'Méér dan perslucht alleen!'. Vanuit de vestiging in Oss worden alle activiteiten aangestuurd en gecoördineerd: advies, verkoop, voorraadbeheer, project- en serviceplanning, engineering en 24-uurs servicedienst.

Op 1 oktober 1923 wordt ALUP in Köngen, Duitsland opgericht door Adolf Ehmann. Vanaf het eerste begin richt het bedrijf zich op de productie van Auto-LUft-Pumpen, een product waar ALUP zijn naam aan ontleent. Door de bewezen bedrijfszekerheid en innovaties kan ALUP zich snel verder ontwikkelen en wordt de naam meer en meer synoniem voor kwaliteit.

De in 1858 opgerichte Grasso Machinefabriek in 's-Hertogenbosch vormt het fundament van GrassAir Compressoren. Van de eerste koelcompressor tot de eerste olievrije watergeïnjecteerde schroefcompressor loopt GrassAir voorop met innovatieve producten binnen de persluchtbranche.

Samengevoegd bestaat ALUP GrassAir Kompressoren uit een professioneel team van persluchtexperts die u altijd centraal stelt.

ALUP producten worden wereldwijd, in méér dan 30 landen en vanzelfsprekend ook in heel Nederland verkocht. Van persluchtgebruikers in garage of werkplaats tot grootgebruikers in voedingsmiddelen- en maakindustrie en gespecialiseerde toepassingen in bijvoorbeeld ziekenhuizen en farmacie; er is altijd een ALUP product dat voldoet aan uw persluchteisen.

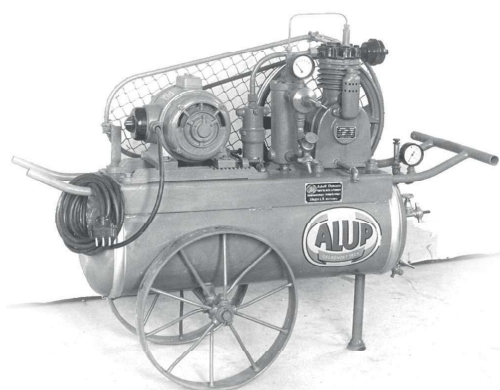

**BETROUWBAAR  
BESCHIKBAAR  
COMPLEET  
INVENTIEF  
DUURZAAM**

## Méér dan perslucht alleen!

ALUP GrassAir heeft een gezamenlijke ervaring van ruim 250 jaar in compressortechniek en de gewoonte die jaren geleden is ontstaan hoog in het vaandel; het belang van de klant centraal stellen. Tegenwoordig vertaald naar 'Méér dan perslucht alleen!' en thema's die van belang zijn voor onze klanten, te weten betrouwbaar, inventief, compleet, duurzaam en beschikbaar. ALUP GrassAir is de betrouwbare partner voor inventieve persluchtoplossingen en levert een totaalpakket aan producten en diensten. De organisatie is flexibel, reageert snel op individuele wensen en staat klanten op een deskundige manier bij met nuttige adviezen. Vooral de expertise op het vlak van energiebesparing en watergeïnjecteerde compressoren wordt gewaardeerd.



## Een productserie die aan al uw eisen voldoet

Met de Largo & Allegro serie krijgt u een efficiënte, betrouwbare en complete oplossing die aan een breed scala van persluchteisen voldoet.

### Altijd compleet

- Beschikbaar met vermogens van 15 tot 26 kW.
- Verschillende drukvarianten voor de Largo: 7,5, 8, 10 en 13 bar.
- 1 drukvariant (5,5-12,5 bar) voor de Allegro 15-25.
- Eenvoudig te installeren dankzij een grote verscheidenheid aan configuraties.

### Altijd betrouwbaar

- Connectiviteit - ICONS box.
- PersluchtfILTER om de luchtkwaliteit te verbeteren.
- Cycloonafscheider om uw droger tegen vocht te beschermen (standaard bij geïntegreerde droger).

### Altijd duurzaam

- Verminderd energieverbruik in vergelijking met riemaangedreven technologie.
- Warmteterugwinningssysteem.

### Altijd beschikbaar

- Langere onderhoudsintervallen in vergelijking met riemaangedreven technologie.
- Gemakkelijk te onderhouden dankzij de scharnierende deuren en verwijderbare panelen.

### Altijd inventief

- Lage geluidsniveaus: de Largo & Allegro kunnen dicht bij de werkplek worden geïnstalleerd.
- Grafische en geïntegreerde centrale besturing.
- Optionele kastverwarming.

[www.alupgrassair.nl](http://www.alupgrassair.nl)

# De juiste compressor voor u

Ontdek de innovatieve eigenschappen van de Largo & Allegro 15-25 serie en ontdek de vele configuraties. Zo is er voor iedereen een op maat gemaakte compressor mogelijk.

## Hoogwaardige aandrijving (tandwiel- en rechtstreekse transmissie)

- Transmissietechnologie voor hoge energie-efficiëntie en betrouwbaarheid is op de Largo 15-25 compressoren geïnstalleerd.
- Geen verlies op lange termijn dankzij de combinatie van schroefrotoren en transmissietechnologie.
- Direct aangedreven transmissie (1) voor uitstekende energie-efficiëntie en betrouwbaarheid voor Allegro 15-25.
- In eigen huis ontworpen element met hoogwaardige prestatie (specifieke energie-eisen en FAD) (2).
- Standaard IP 55 klasse F IE3 motor voor Largo 15-25 (3).
- Frequentieregelaar motor voor Allegro 15-25 (4).
- Hoogstaande leveranciers voor uitbestede onderdelen zoals motoren en converters (5), met wereldwijde ondersteuning.

## Hoog efficiënte luchtinlaatfiltratie en koelmediumafscheiding

- Doordat frisse lucht wordt aangezogen vanaf de koude zijde van de compressor heeft deze een hoog rendement.
- Twee micron ingekapselde inlaatfilters garanderen dat alleen schone lucht in de compressor (6) komt.
- Opschroefbare koelmediumafscheiding (7) met groot koelmediumreservoir (8) voor een drukval < 250 mbar.

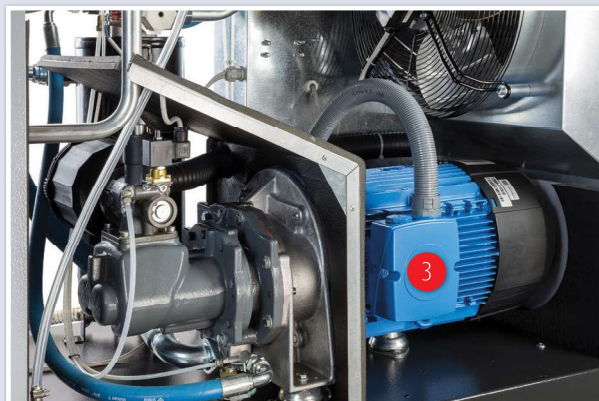

## Optimale ventilatie en extra grote koeler

- Verbeterde koelstroom resulteert in een lagere bedrijfstemperatuur.
- Een gescheiden luchtstroom biedt u een efficiënte motor- en frequentieregelaarkoeling samen met een lange levensduur van de koelmedium, de onderdelen en de compressor (9).
- Optimale ventilatiestroom met een laag energieverbruik.
- Extra grote koelmedium- en luchtkoeler voor een betere koeling en lagere bedrijfstemperatuur (10).

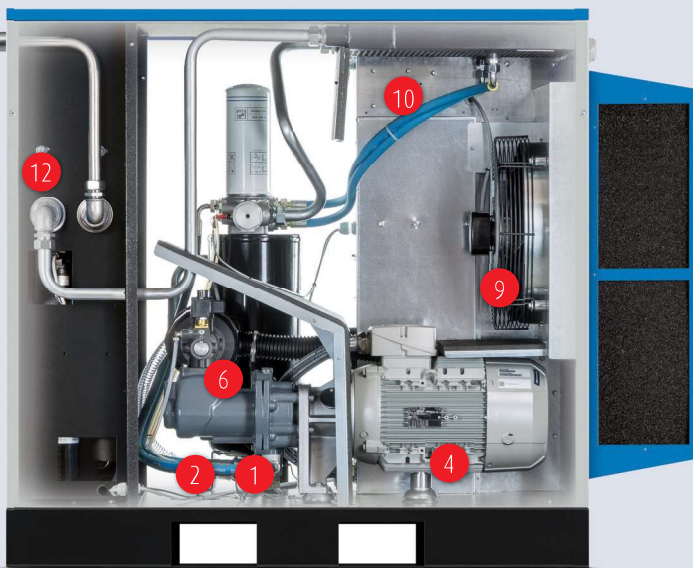

## Geïntegreerde frequentieregelaar

- Gemakkelijke toegankelijkheid van de geïntegreerde frequentieregelaar (5).
- Optimale regeling van het capaciteitsbereik.
- Nieuwe omkasting van het koelsysteem om de betrouwbaarheid te verbeteren.

## Stille werking

Dankzij de verbeterde geluidsisolatie, is de compressor erg stil en kan deze in de buurt van de werkplek worden geplaatst.

## Kwaliteit van de perslucht

- Interne waterafscheider (11) met automatische afvoer verwijdert tot 90% vocht uit de perslucht (standaard bij uitvoering met droger).
- Extra grote droger (12) in het koude gedeelte van de compressor geïnstalleerd om de maximale verwijdering van vocht te garanderen.

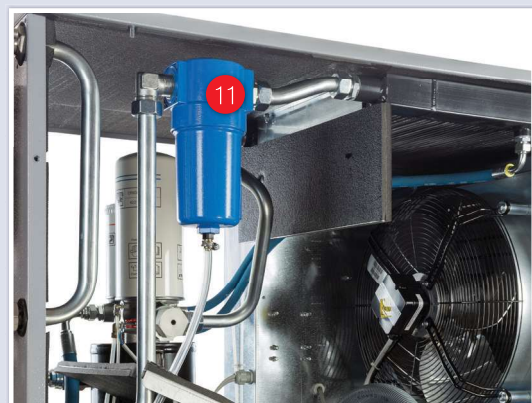

## Bespaar op uw energiekosten

Energiekosten vertegenwoordigen ongeveer 70% van de totale operationele kosten van uw compressor over een periode van 5 jaar. Daarom is het verlagen van de operationele kosten van een persluchtsysteem een belangrijk aandachtspunt.

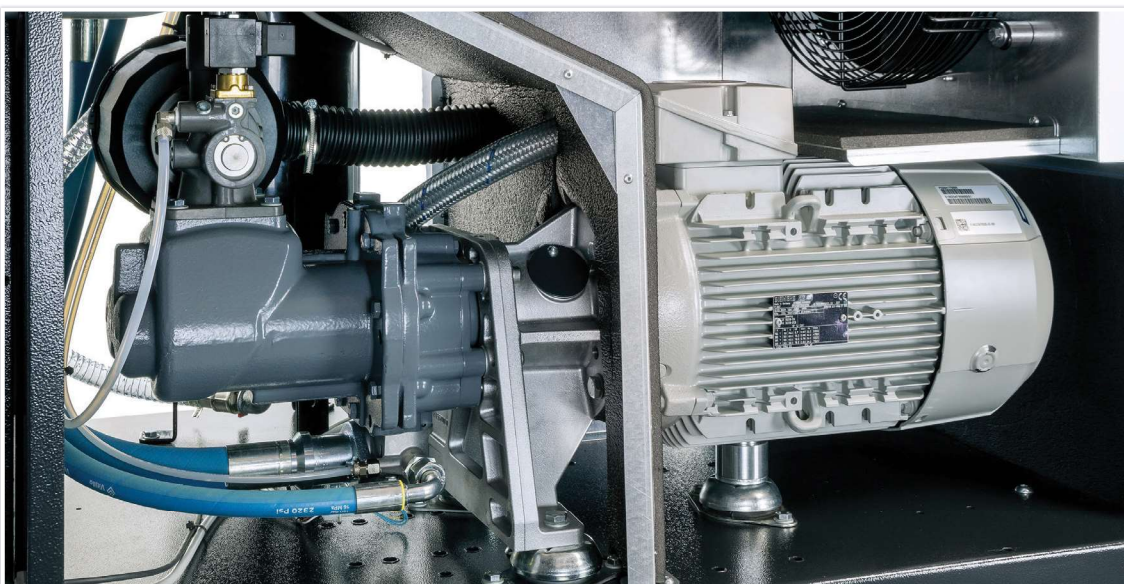

### Bespaar met frequentieregeling op de Allegro

Voor de juiste toepassing kan frequentieregeling de energierekening van uw compressor tot 30% verlagen.

- De frequentieregelaar van de compressor stemt de luchttoevoer af op het verbruik, waardoor het energieverbruik vermindert wanneer het verbruik afneemt. Bovendien garandeert de frequentieregelaar een vast ingestelde druk.
- Geen nullastcycli boven 20% belasting.
- Geen stroompieken dankzij softstart technologie.
- Verbeterde efficiëntie dankzij de nieuwe directe aandrijving.

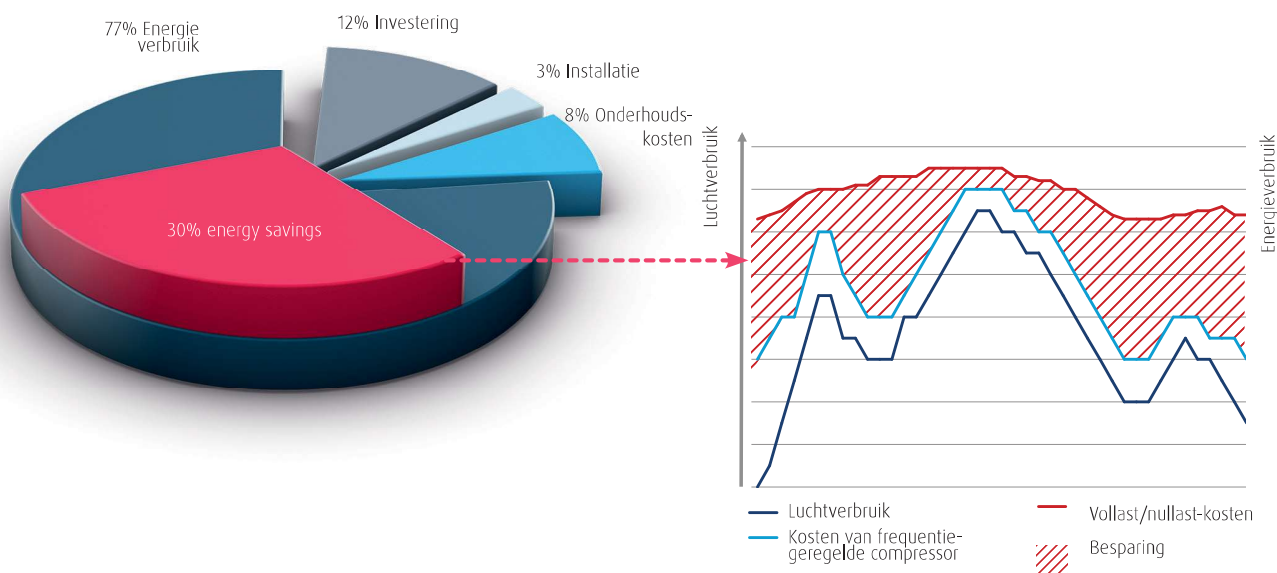

## Altijd in controle met Air Control 5.0 & 5.1 besturing



### Air Control 5.0 (standaard op Largo)

- Bediening doormiddel van pictogrammen op het scherm.
- Visualisatie van de LED status.
- Digitale I/O.
- Externe start-stop, laden-ontladen, noodstop.
- Instelbaar automatisch herstarten na een stroomuitval.
- Service-indicator en storingsbeheer bieden uitgebreide meldingen om servicediagnose te vereenvoudigen.
- Visualisatie via de webbrowser met behulp van een eenvoudige ethernetverbinding.



### Air Control 5.1 (standaard op Allegro, optioneel op Largo)

De Air Control 5.1 neemt uw bediening naar het volgende niveau, door het bieden van extra functionaliteit:

- Gebruiksvriendelijke grafische schermen, gegevensregistratie en opslag op een geheugenkaart.
- Stop/start timers zijn niet afhankelijk van de actie van de operator om energie te besparen, maar programmeer de Air Control 5.1 controller volgens de werkwijze van uw productie.
- Tijdsplanning van dubbele bandbreedte voor werking met verschillende drukbanden, wat tot energiebesparing leidt.
- Aansluitmogelijkheden voor een efficiënte drukregeling wanneer compressoren met variabel en vast toerental worden gecombineerd. De Air Control 5.1 werkt als hoofdregelaar voor alle compressoren en zorgt voor onderlinge besturing hiervan.

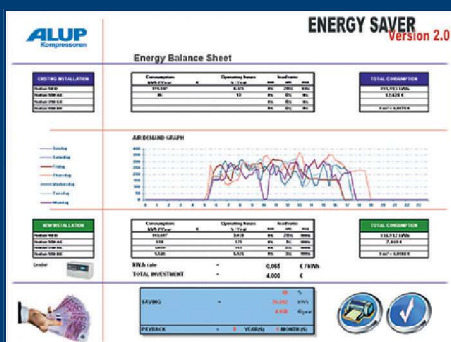

### Energie-audit

Weten welke compressor aansluit bij uw toepassing, is cruciaal voor het minimaliseren van het energieverbruik. Met onze energie-audit kunnen we uw persluchtbehoeften simuleren en u vervolgens adviseren over de beste oplossing voor uw behoeften

Voor meer informatie, neem contact op met uw Sales Engineer.

## Wat u niet bespaart, kunt u terugwinnen

*Bij het comprimeren van lucht ontstaat warmte. De overtollige warmte kan met een warmterugwinningssystem worden opgevangen en naar andere toepassingen worden geleid. Daarmee bespaart u energie en kosten.*

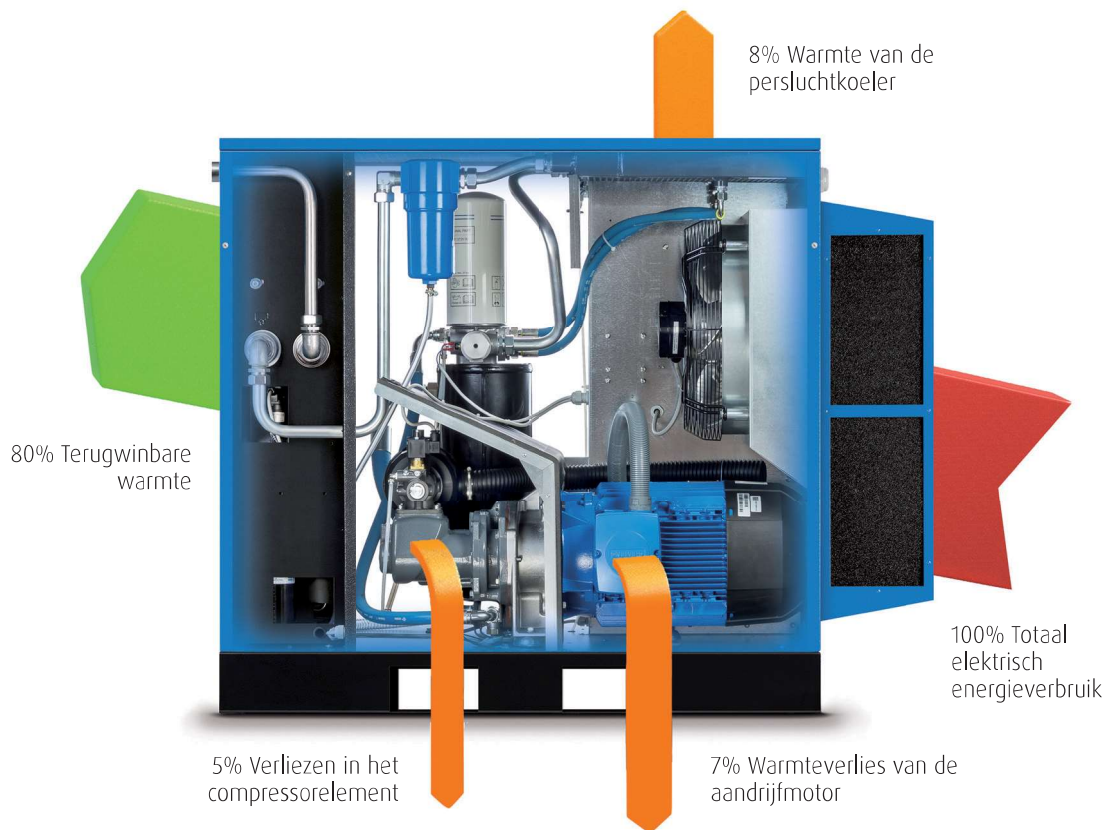

### Warmterugwinning door middel van warmtewisselaar

Voor zowel de Largo als Allegro is er de mogelijkheid om een warmtewisselaar in te bouwen. Door gebruik te maken van deze warmtewisselaar kunt u tot circa 80% van het opgenomen vermogen aan energie besparen.

De warmtewisselaar wordt opgenomen in het koelmiddelcircuit en zal met een constante flow of constante temperatuur het tegengestelde watercircuit opwarmen. Wanneer er onvoldoende warmte wordt afgenomen, zal automatisch het koelmiddel via de koeler en ventilator gekoeld worden.

Toepassingen kunnen o.a. zijn:

- het opwarmen van stoomketels
- proceswater
- centrale verwarming
- of andere industriële toepassingen.

De platenwarmtewisselaars zijn standaard van RVS en het totale systeem is onderhoudsvrij. Een ander voordeel is dat er geen bewegende delen in het systeem aanwezig zijn waardoor deze optie uiterst betrouwbaar is.



## Opties voor optimalisering van uw bedrijfsprocessen

Met een groot aantal opties kunt u optimaal gebruikmaken van uw Largo/Allegro 15-25.



### Kwaliteit van de perslucht

- **Interne cycloonafscheider met mechanische vlotter aftap** vermindert tot 90% het vocht in de perslucht. Standaard op modellen met ingebouwde droger.
- **Persluchtlijnfilters** voor het verwijderen van olie en stof tot 0,1 ppm voor uitvoeringen met droger.
- **Inlaatfiltercassette met hoog rendement** van lucht voorkomt het binnendringen van stof in het pneumatisch circuit in een zeer stoffige omgeving.
- **Omkastingverwarming** voor installaties die in lage temperatuur moeten werken.
- **Elektrische niveaugestuurde condensaftap** garandeert geen luchtverlies tijdens het verwijderen van condensaat (alleen in combinatie met interne cycloonafscheider).
- **Food-grade koelmedium** voor toepassing bij levensmiddelen en dranken.



### Efficiëntie

- **Energieterugwinningspakket** om tot 80% van het elektrische energieverbruik terug te winnen als warm water voor douches, ketels, verwarming proceswater enz.

### Besturing & bewaking

- **Air Control 5.1 Grafische Besturing** (standaard op Allegro - optioneel op Largo).
- **EControl6i** geïntegreerd meerdere compressorbesturing voor 4/6 compressoren (alleen met Air Control 5.1).
- **ICONS connectiviteit** voor extra gemak.

Neem contact op met onze Sales Engineers. Zij kunnen u meer informatie verstrekken over hoe u met onze opties uw bedrijfsprocessen kunt optimaliseren.

# Technische specificaties Largo 15-25

Vast toerental

Model	Max. werk druk *** bar	Vrije luchtopbrengst bij referentievoorwaarden ** m <sup>3</sup> /min	Motorvermogen kW	Geluidsniveau ** dB(A)	Gewicht		
					Op frame gemonteerd	Op frame gemonteerd met droger	Op 500L ketel met droger
<b>Largo 15</b>	7,5	2,75	15	66	345	400	575
	8,5	2,58					
	10	2,28					
	13	1,98					
<b>Largo 19</b>	7,5	3,37	18,5	67	370	430	605
	8,5	3,20					
	10	2,93					
	13	2,33					
<b>Largo 22</b>	7,5	3,90	22	68	385	445	620
	8,5	3,77					
	10	3,30					
	13	2,80					
<b>Largo 25</b>	7,5	4,30	26	70	400	460	635
	8,5	4,07					
	10	3,80					
	13	3,33					

\* Prestaties van de eenheid gemeten volgens ISO 1217, Bijlage C, laatste editie

\*\* Geluidsniveau gemeten volgens ISO 2151:2004 met behulp van ISO 9614/2

\*\*\* Referentie werkdruk: 7 - 8 - 9,5 - 12,5 bar



## Technische specificaties Allegro 15-25

Variabel toerental

Model	Min. werk druk Bar	Max. werk druk Bar	Min. Vrije Luchtopbrengst bij referentievoorwaarden*					Motor vermogen kW	Geluids-niveau dB(A)	Gewicht		
			7 Bar m³/min	7 Bar m³/min	8,5 Bar m³/min	9,5 Bar m³/min	12,5 Bar m³/min			Op frame gemonteerd	Op frame gemonteerd met droger	Op 500L ketel met droger
<b>Allegro 15</b>	5,5	13	0,78	2,97	2,67	2,53	2,18	15	67	325	380	555
<b>Allegro 19</b>	5,5	13	0,78	3,58	3,28	3,08	2,48	18,5	68	340	400	575
<b>Allegro 22</b>	5,5	13	0,78	4,00	3,68	3,45	3,08	22	69	345	410	585
<b>Allegro 25</b>	5,5	13	0,78	4,25	3,97	3,82	3,33	26	70	365	425	600

\* Prestaties van de eenheid gemeten volgens ISO 1217, Bijlage C, laatste editie

\*\* Geluidsniveau gemeten volgens ISO 2151:2004 met behulp van ISO 9614/2

## Afmetingen vast toerental & variabel toerental

Model vaste + variabele snelheid	Lengte	Breedte	Hoogte
	mm		
<b>Op frame gemonteerd</b>	1395	835	1220
<b>Op frame gemonteerd met droger</b>	1545	835	1220
<b>Op 500L ketel met droger</b>	1940	835	1835

